

TIPVEIDA RISINĀJUMI REĢISTRĒTAI IELU TIRDZNIECĪBAI

IEVĒROJOT ŠOS NOSACĪJUMUS, NAV JĀVEIC PAPILDUS SASKAŅOŠANAS PROCESS RĪGAS PILSĒTAS BŪVVALDĒ.

MATERIĀLS IR SAGATAVOTS A3 FORMĀTĀ.

RISINĀJUMS REĢISTRĒTAI IELU TIRDZNIECĪBAI PAŠU AUDZĒTI PRODUKTI U.C.

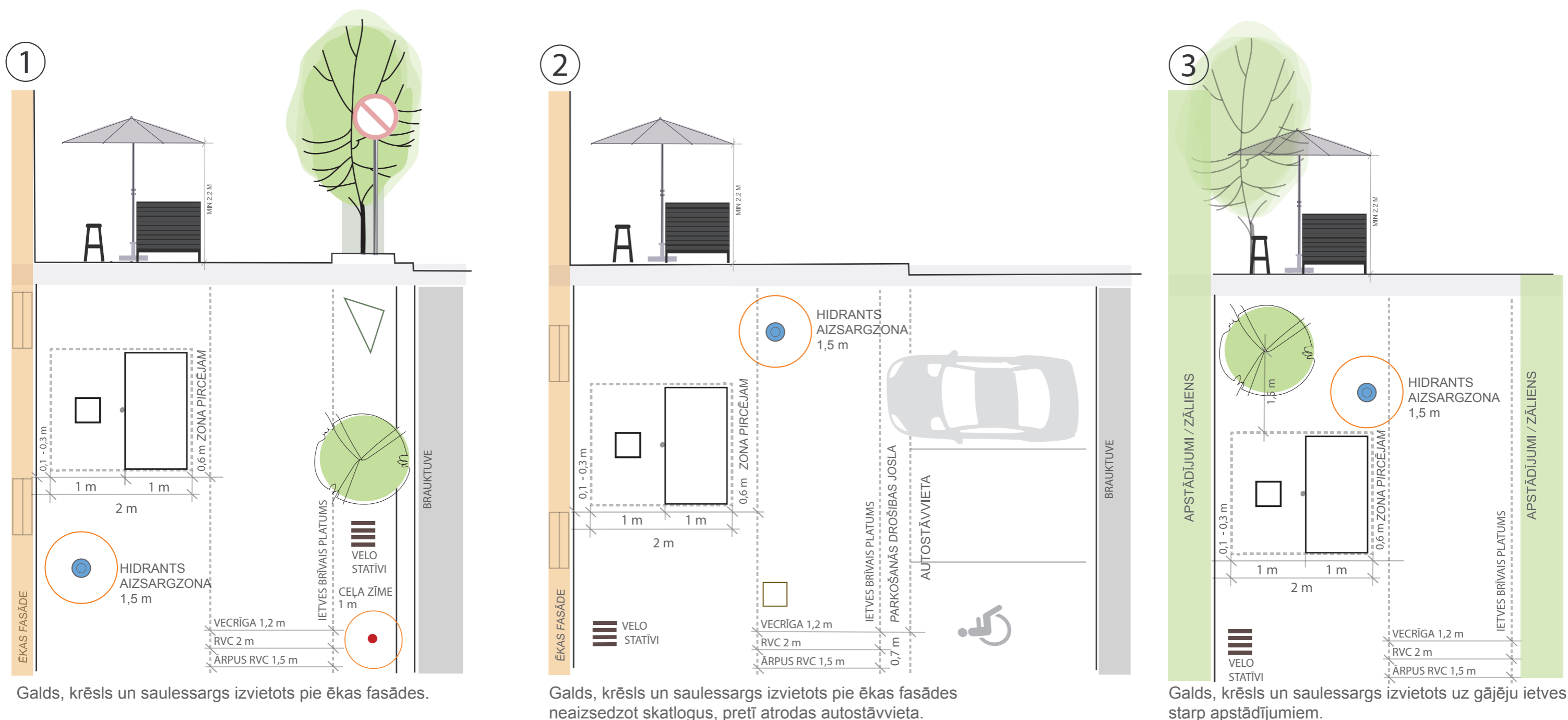

KRĀSU PALETE

KOKS

RGB 215, 194, 174

PINUMS

RGB 220, 191, 156

RGB 145, 118, 86

RGB 58, 49, 38

RGB 37, 34, 29

RGB 51, 19, 50

RGB 77, 77, 79

RGB 101, 102, 104

RGB 183, 184, 180

TIRDZNIECĪBAS IEKĀRTAI UN KOMPLEKTĀCIJAI IR INFORMATĪVA NOZĪME

RISINĀJUMI REĢISTRĒTAI IELU TIRDZNICĪBAI SALDĒJUMA TIRDZNICĪBA

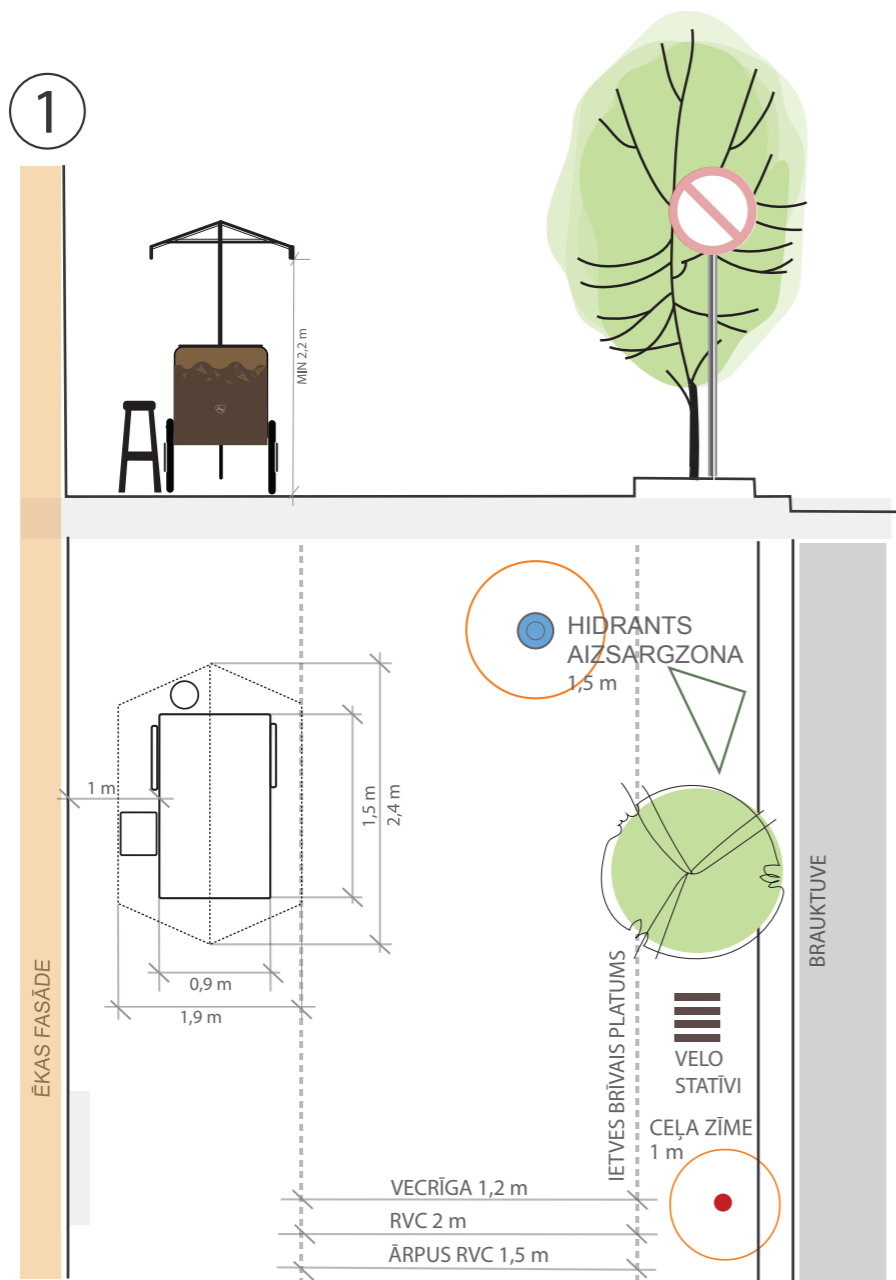

Tirdzniecības saldējuma iekārta un krēsls izvietots pie ēkas fasādes.

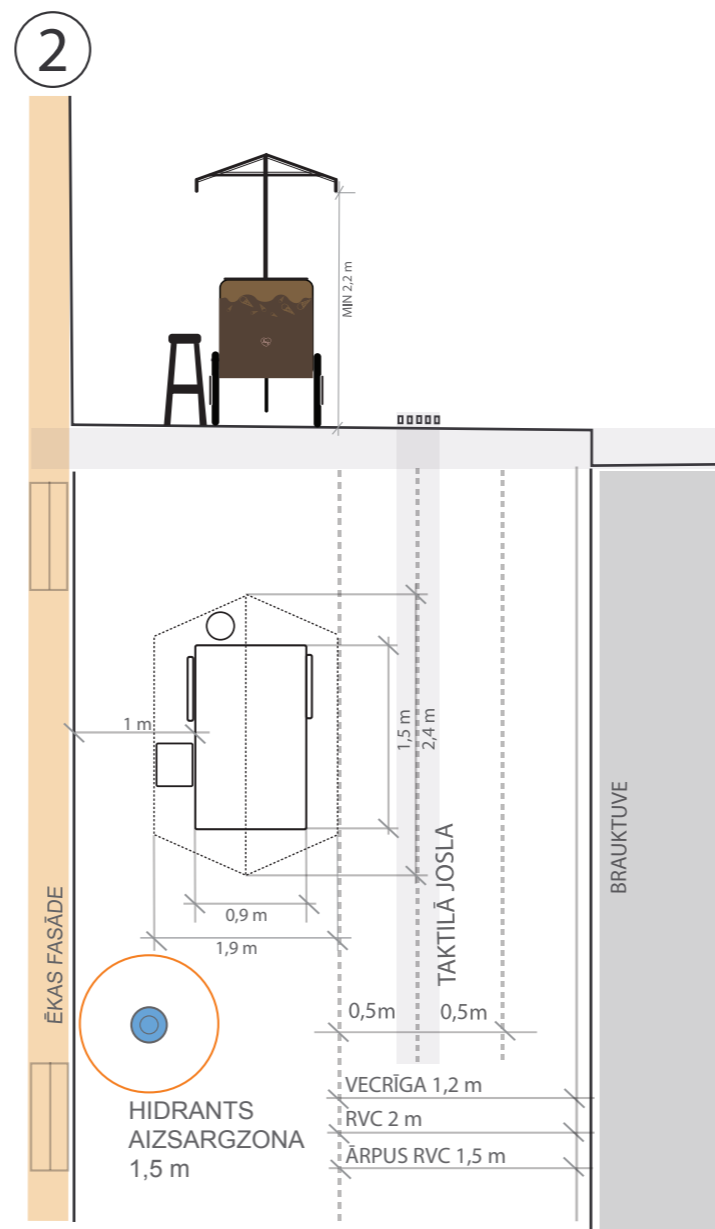

Tirdzniecības saldējuma iekārta un krēsls izvietots uz gājēju ietves blakus esošai taktīlai joslai.

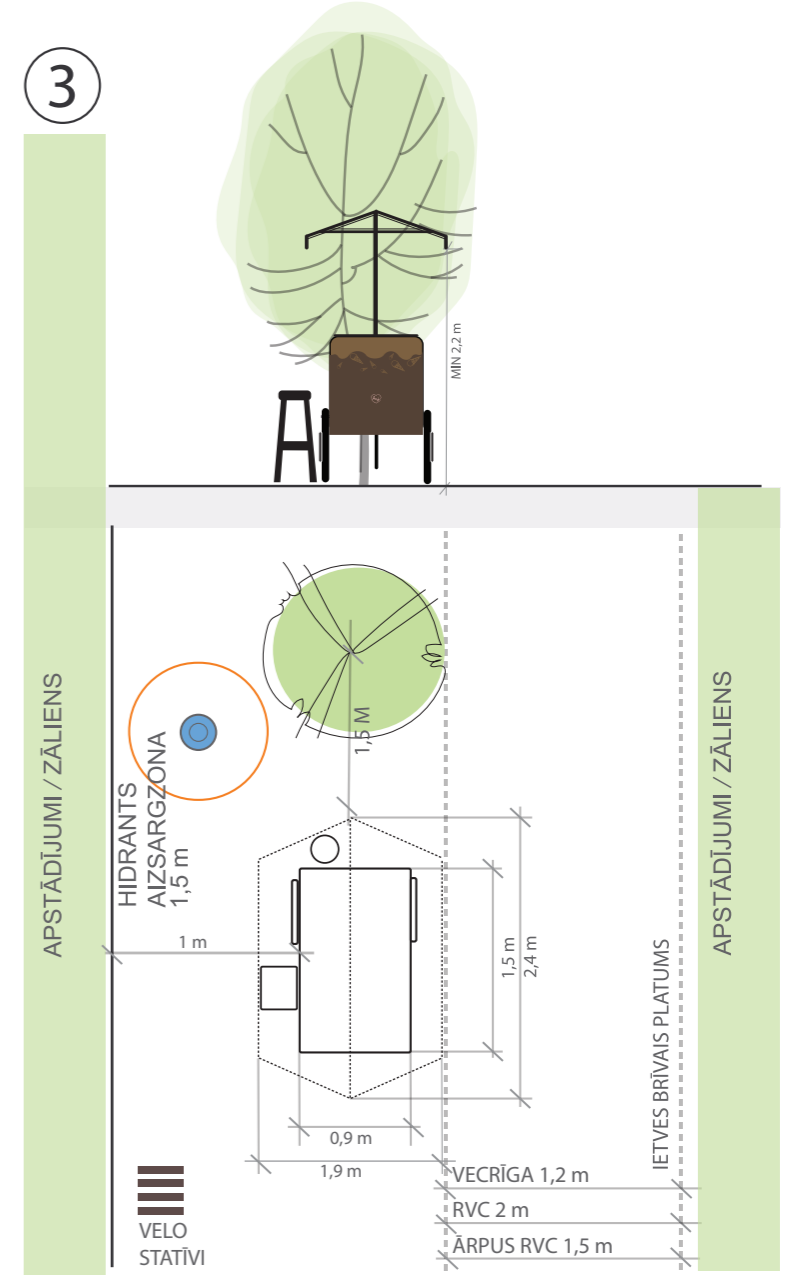

Tirdzniecības saldējuma iekārta un krēsls izvietots starp apstādījumiem uz gājēju ietves.

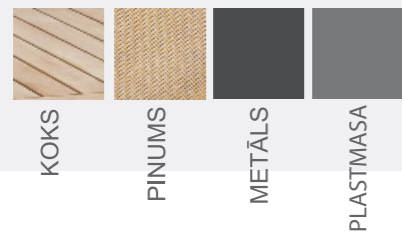

KRĀSU PALETTE

KOKS

RGB 215, 194, 174

PINUMS

RGB 220, 191, 156

RGB 145, 118, 86

RGB 58, 49, 38

RGB 37, 34, 29

RGB 51, 19, 50

RGB 77, 77, 79

RGB 101, 102, 104

RGB 183, 184, 180

TIRDZNICĪBAS IEKĀRTAI UN KOMPLEKTĀCIJAI IR INFORMATĪVA NOZĪME

RISINĀJUMI REĢISTRĒTAI IELU TIRDZNICĪBAI ZIEDU TIRDZNICĪBA

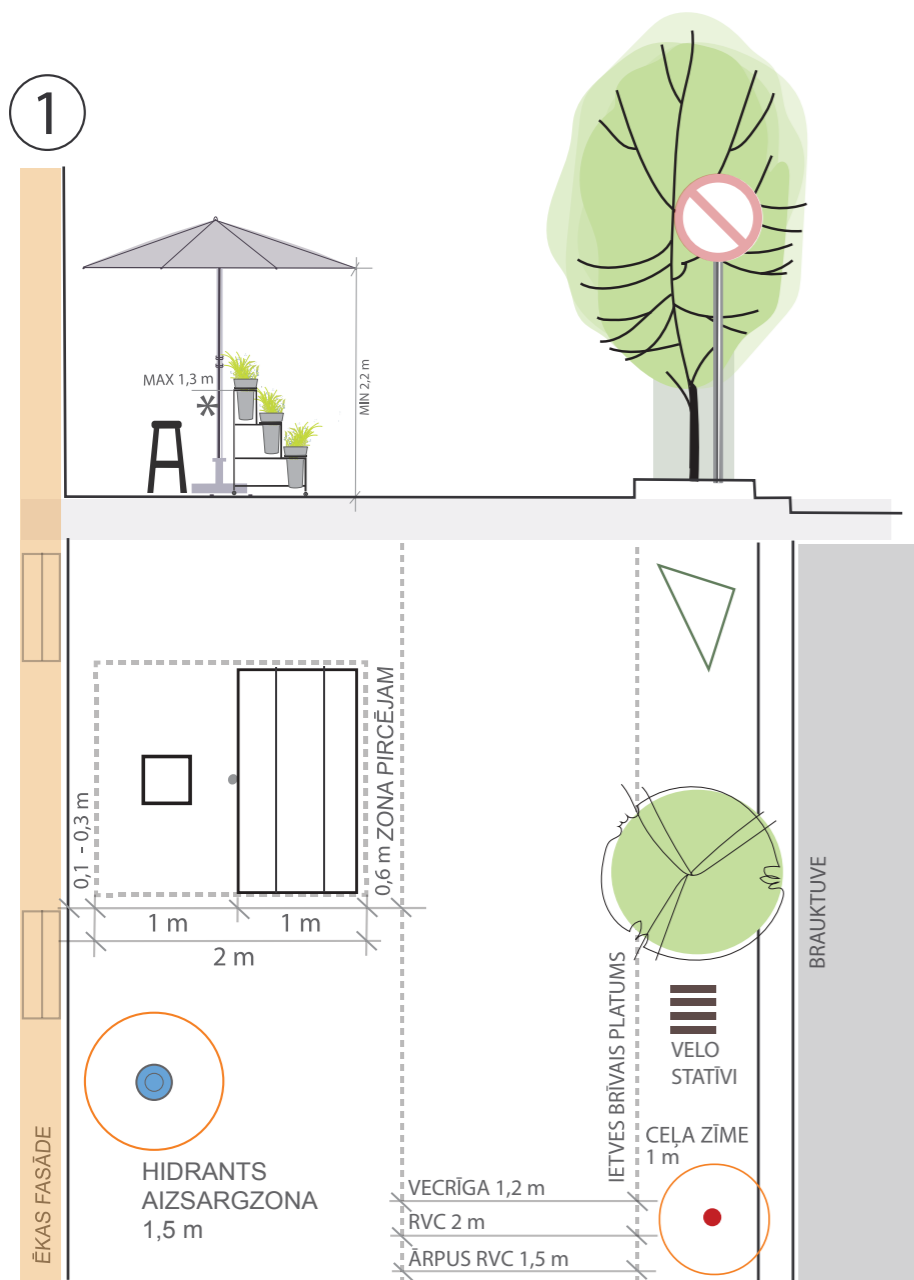

Tirdzniecības iekārta, ziedu vāzes*, krēsls un saulesargs izvietots pie ēkas fasādes, starp logiem.

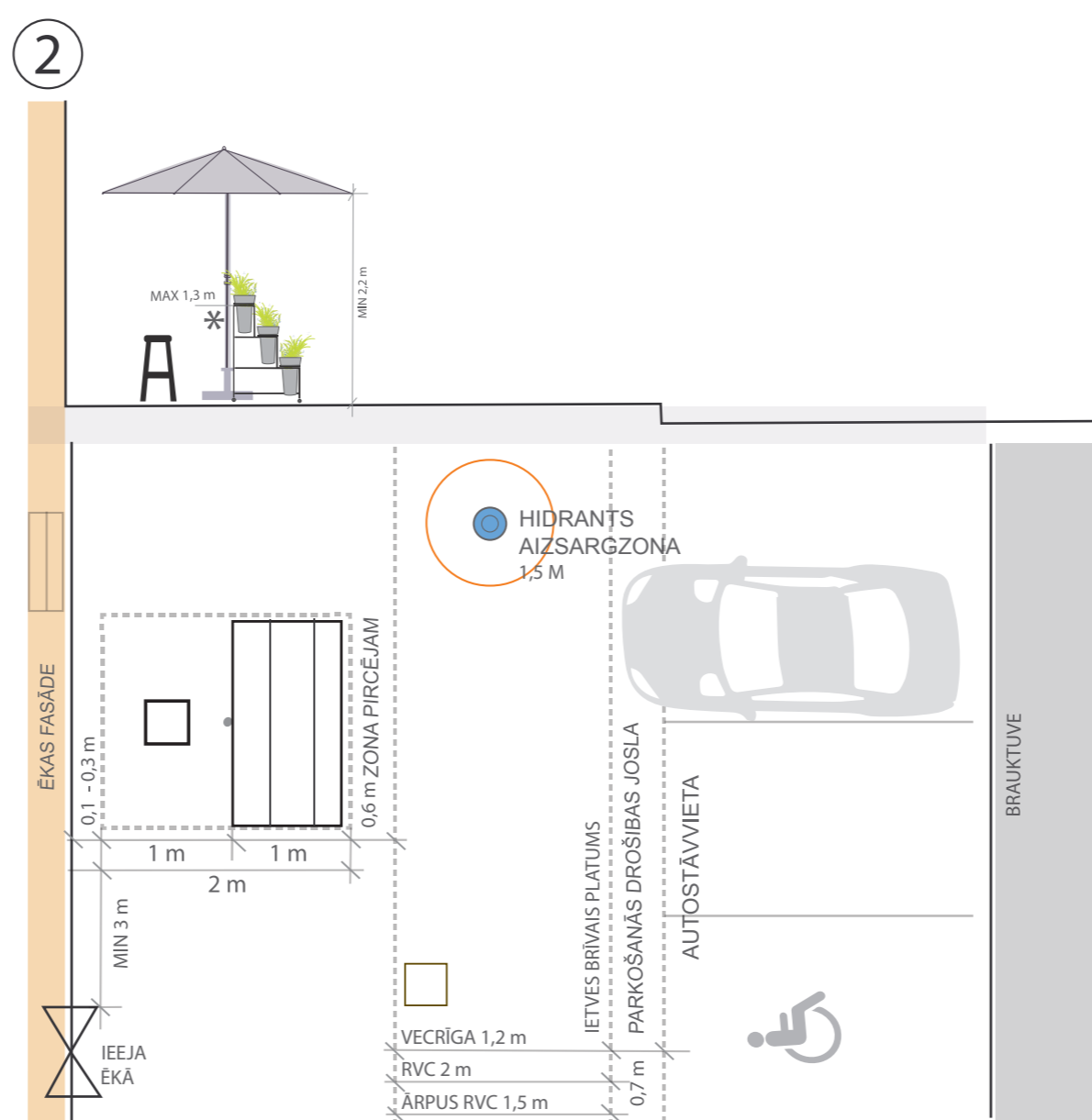

Tirdzniecības iekārta, ziedu vāzes*, krēsls un saulesargs izvietots pie ēkas fasādes, starp logu un ēkas ieeju, pretī esošai autostāvvietai.

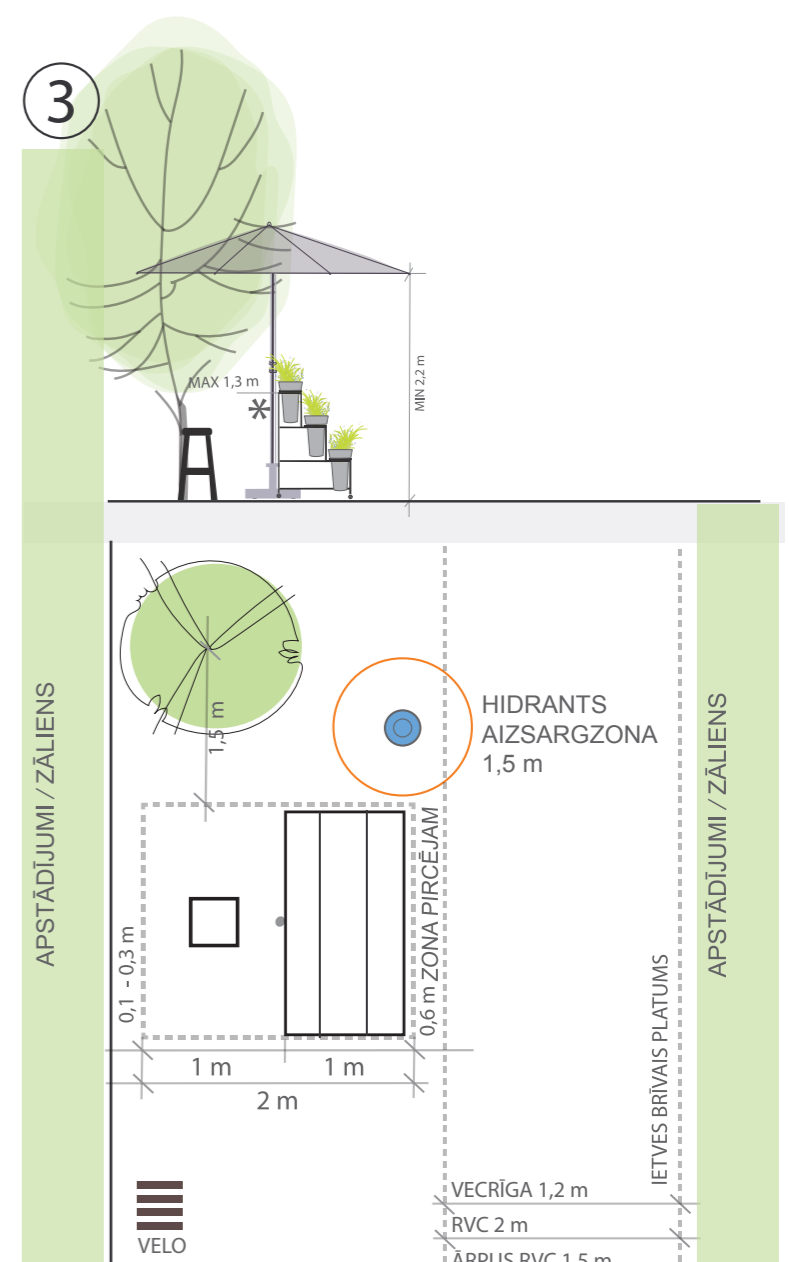

Tirdzniecības iekārta, ziedu vāzes*, krēsls un saulesargs novietots starp apstādījumiem uz gājēju ietves.



KRĀSU PALETTE

KOKS

RGB 215, 194, 174

PINUMS

RGB 220, 191, 156

RGB 145, 118, 86

RGB 58, 49, 38

RGB 37, 34, 29

RGB 51, 19, 50

RGB 77, 77, 79

RGB 101, 102, 104

RGB 183, 184, 180

TIRDZNICĪBAS IEKĀRTAI UN KOMPLEKTĀCIJAI IR INFORMATĪVA NOZĪME

*ZIEDU VĀZĒM STĀTĪVĀ IR JĀIEVĒRO VIENAS KRĀSAS, MATERIĀLA UN IZMĒRA IZVĒLE

IETEICAMĀ DIZAINA MĒBEĻU PARAUGI REĢISTRĒTAI IELU TIRDZNICĪBAI

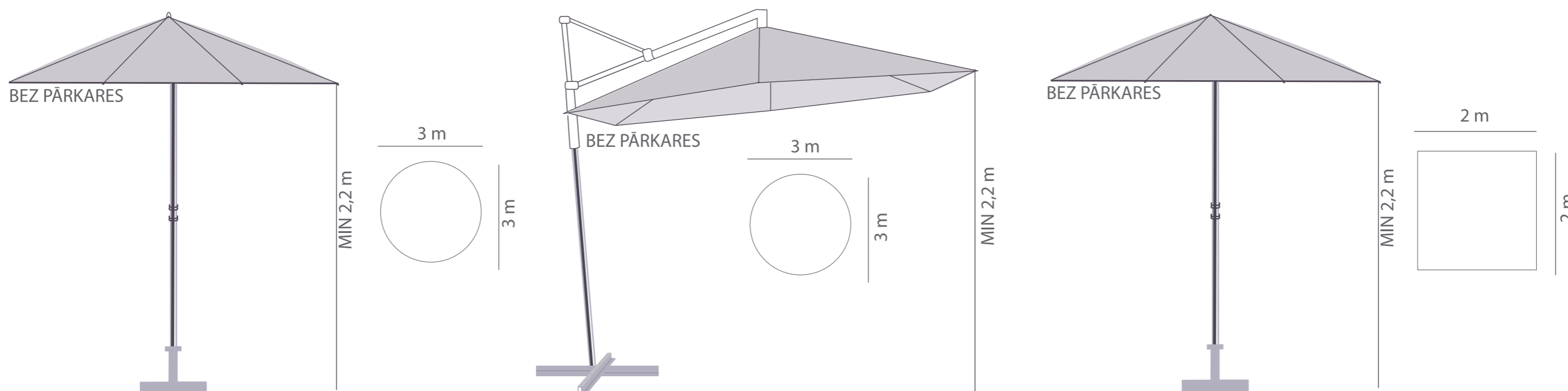

SAULESSARGU RISINĀJUMI REĢISTRĒTAI IELU TIRDZNICĪBAI

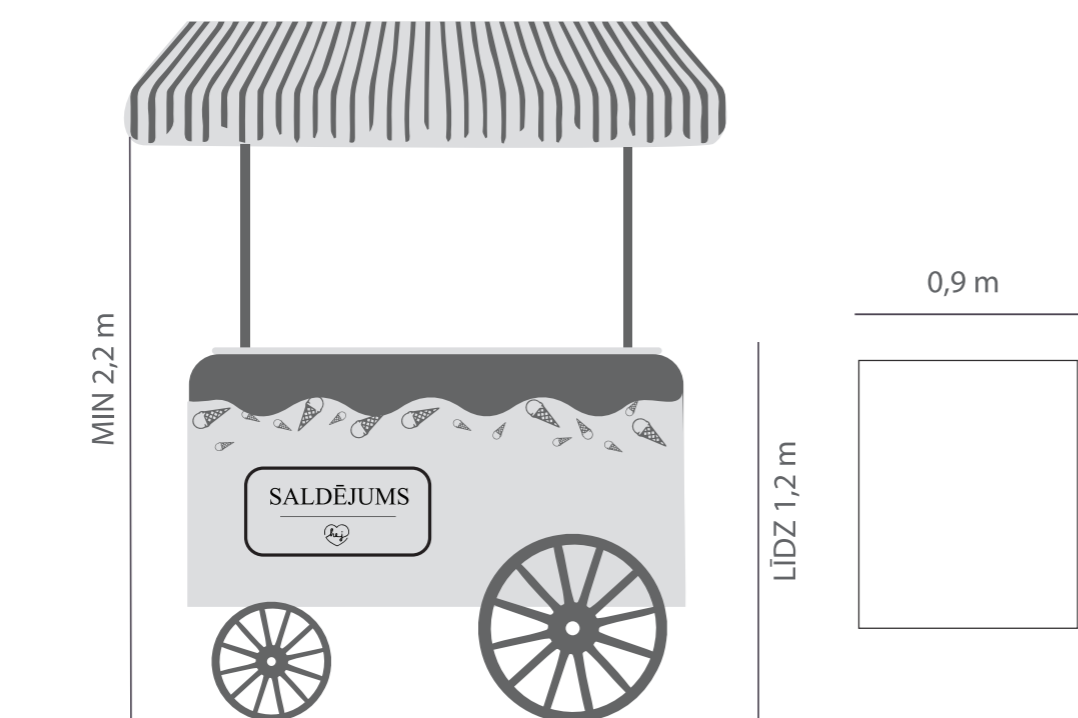

REĢISTRĒTA IELU TIRDZNICĪBA (SALDĒJUMS)

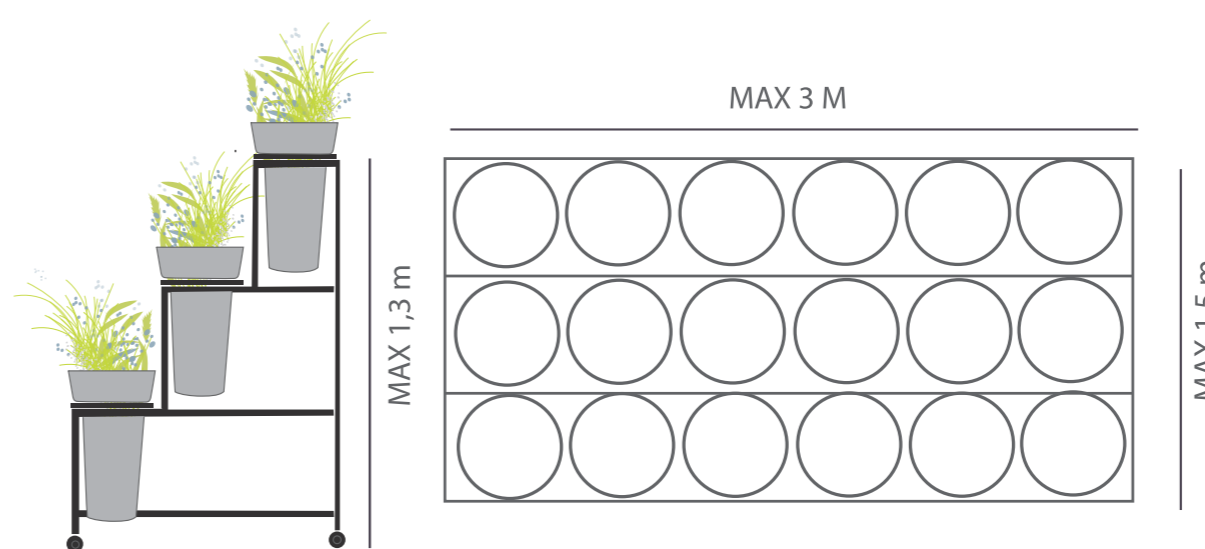

REĢISTRĒTA IELU TIRDZNICĪBA (ZIEDI)

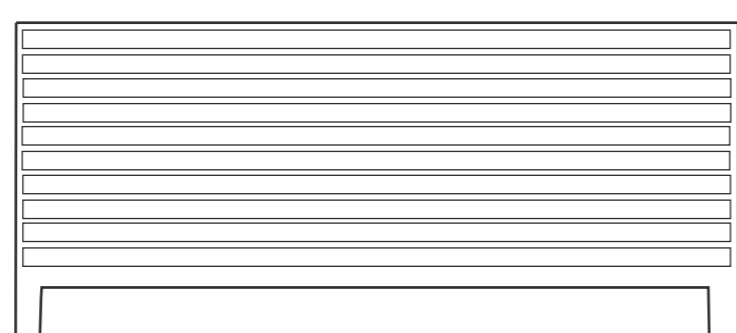

REĢISTRĒTA IELU TIRDZNICĪBA (PAŠU AUDZĒTI PRODUKTI U.C.)

